



Szerelési-, kezelési- és karbantartási utasítás a

CWL szellőzőberendezések szabályozójához



BML-EXCELLENT típus

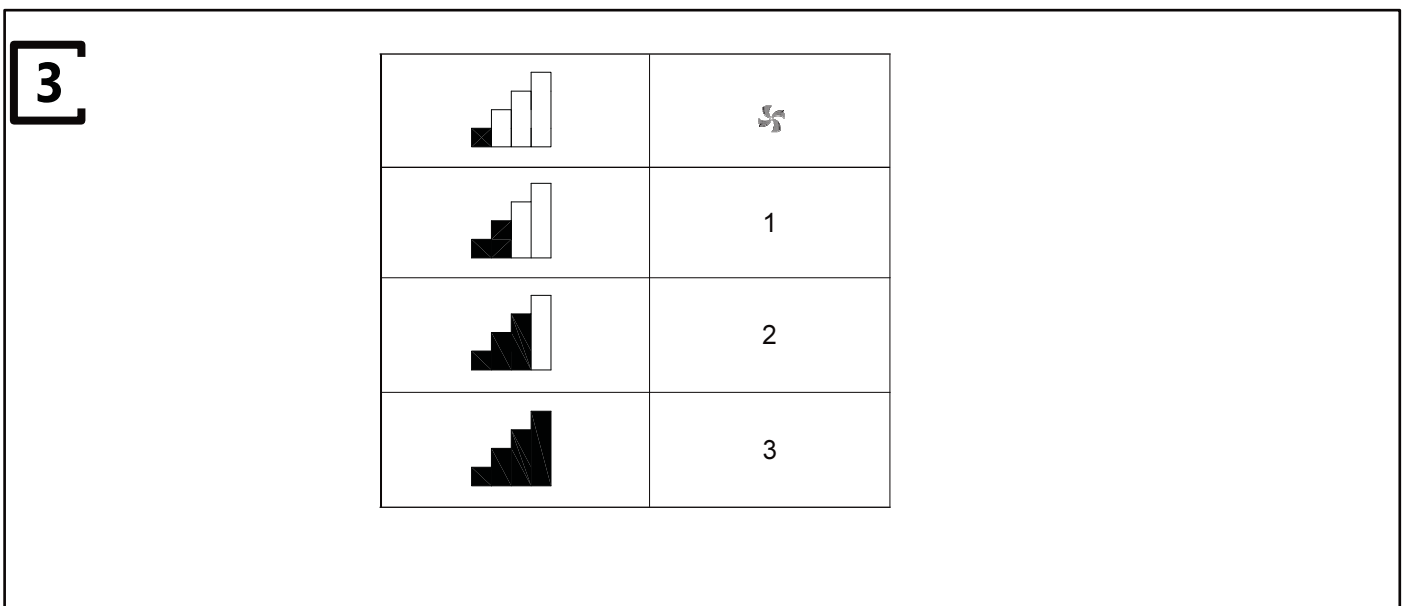
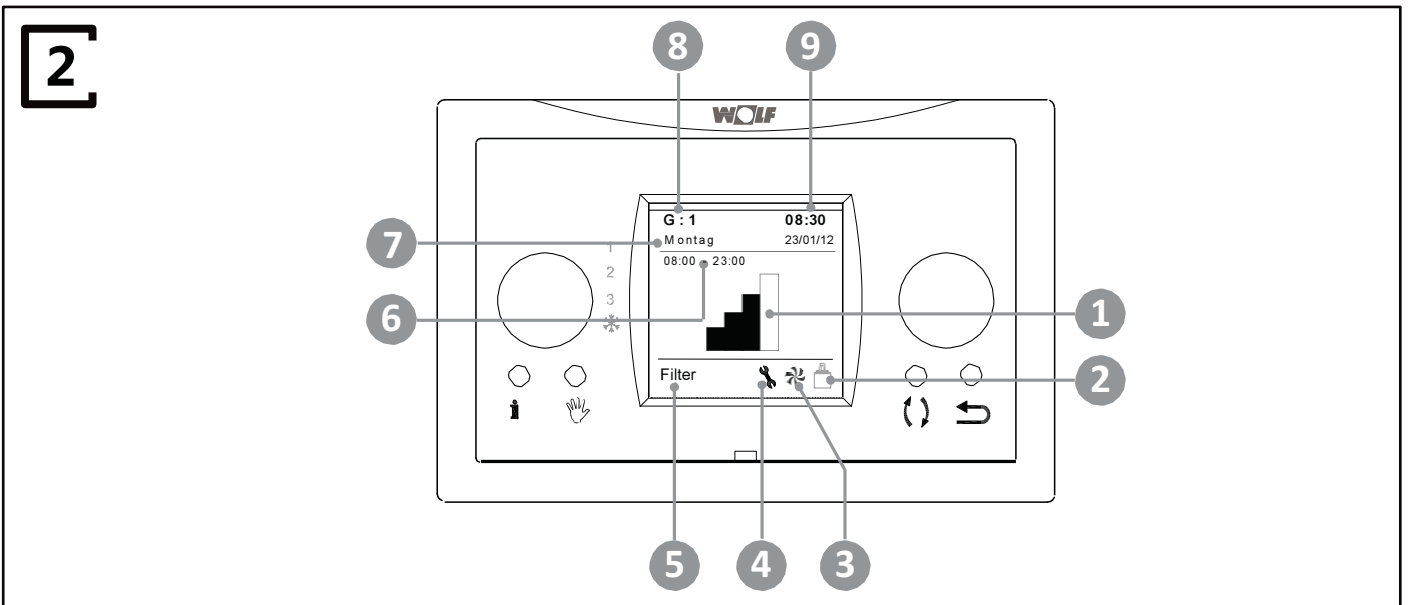
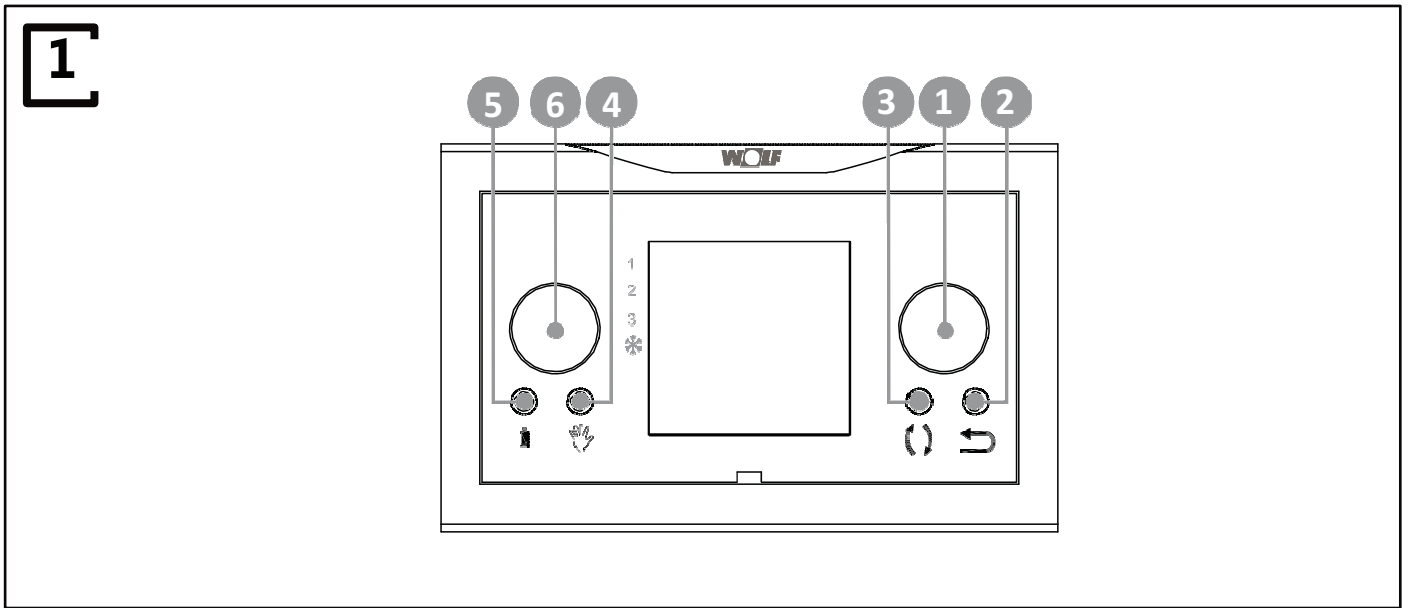

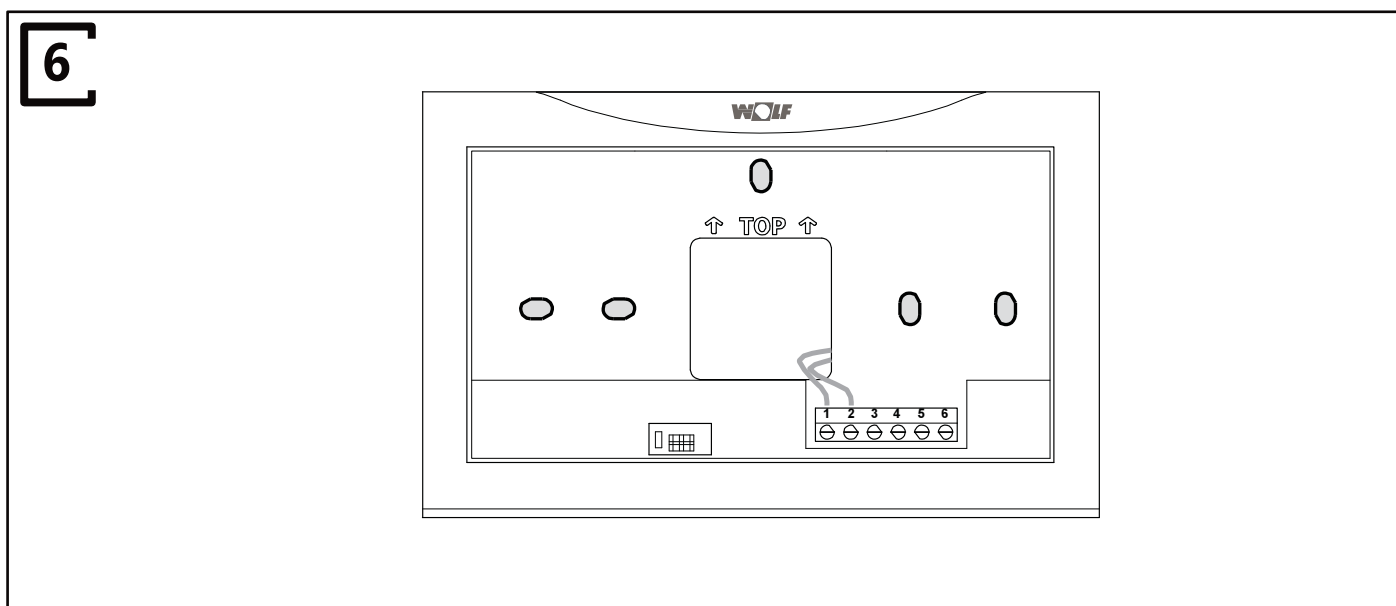
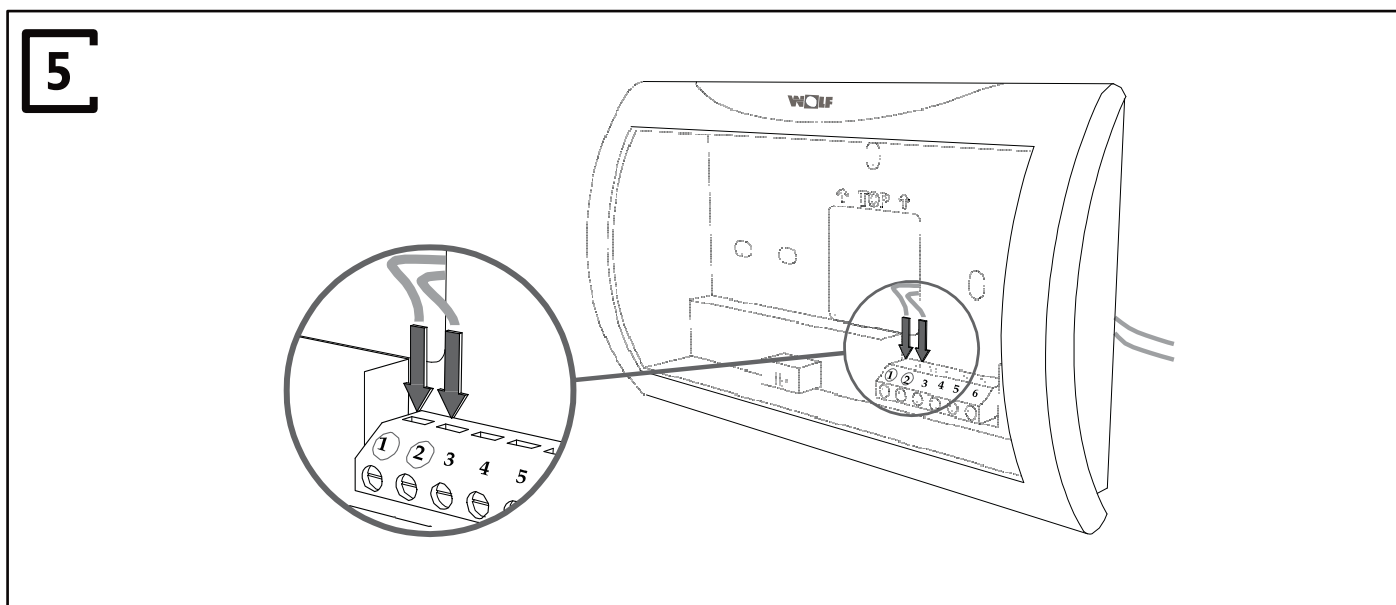
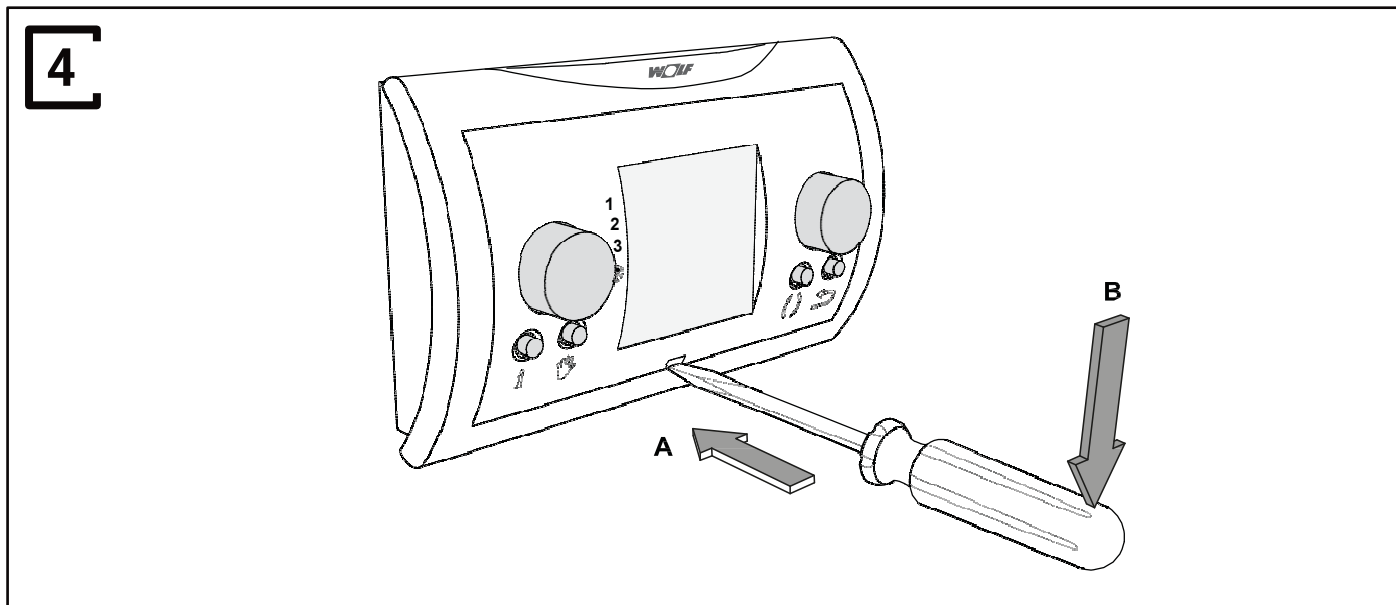

7

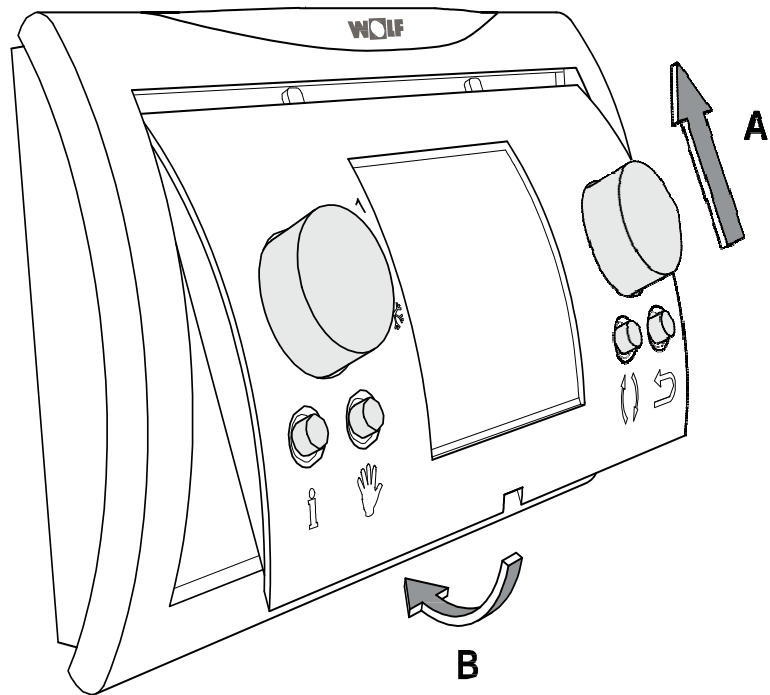

8

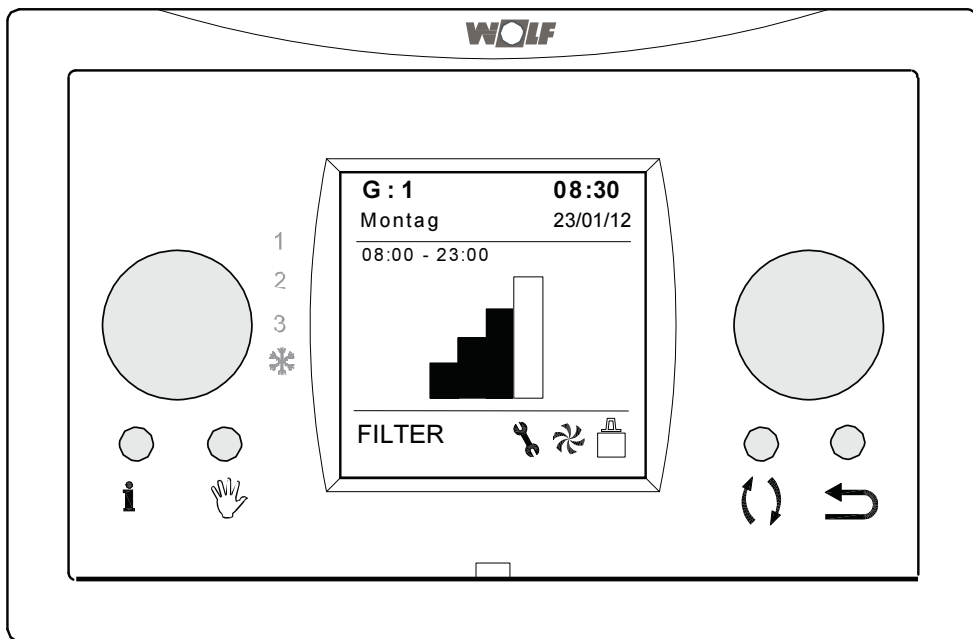



Tartalomjegyzék

Szerelési-, kezelési- és karbantartási utasítás	5
Bevezetés	5
I A BML Excellent szabályozó leírása	5
II Alkalmazott jelzések	6
1 Műszaki adatok	6
1.1 Általános adatok	6
1.2 Telepítési körülmények	6
1.3 A kezelőfelület áttekintése (1-es ábra)	6
1.4 A kezelőn lévő jelek (2-es ábra)	6
1.5 Légmennyiség (3-as ábra)	6
2 Biztonsági előírások	6
2.1 Általánosan	6
2.2 Telepítés	7
2.3 Használathoz	7
2.4 Karbantartás	7
2.5 Környezetvédelem	7
3 Felszerelés	7
3.1 Szerelés	7
3.1.1 A BML modul leszerelése a fali tartóról	7
3.1.2 Elektromos csatlakozás	7
3.1.3 A fali tartó felszerelése	7
3.1.4 A BML modul visszahelyezése a fali tartóra	7
3.2 Üzembe helyezés	8
3.2.1 A nyelv beállítása	8
3.2.2 A pontosidő beállítása	8
3.2.3 Datum einstellen	8
3.2.4 A BML Excellent-re csatlakoztatott gép kiválasztása	8
3.2.5 A BML Excellent gyári beállítása	8
4 A kezelés leírása; alkalmazások	8
4.1 Navigálás: általános leírás	8
4.2 A BML-re csatlakoztatott egyik gépet kiválasztani	8
4.3 Heti programok: P1, P2 és P3	8
4.3.1 A P1, P2 és P3 programok alapbeállítása	9
4.3.2 A P1 program beállítása	9
4.3.3 A P2 program beállítása	9
4.3.4 A P3 program beállítása	9
4.4 Programok (P1, P2, P3) aktiválása	10
4.5 Az aktuális időprogram áthidalása	10
4.6 Hosszabb idejű áthidalás	10
4.7 A légmennyiség beállítása	10
4.8 Beállítások lekérdezése	10
4.9 A csatlakoztatott berendezés gyári beállításai	10
5 Karbantartás	11
5.1 Általánosan	11
5.2 A szűrő cseréje vagy tisztítása	11
5.2.1 Szűrőkijelzés	11
5.2.2 Vegye ki a szűrőt, tisztítsa vagy cserélje	11

5.2.3 Szűrőkijelzés törlése	11
6 Leszerelés	11
7 Szerelés	11
8 Környezetvédelem	11
9 Hibakijelzés és garancia	12
9.1 Hibakijelzés	12
9.2 Garancia	12

Melléklet	
Gyári beállítás programválasztás	11

Szerelési-,kezelési-és karbantartási utasítás

Tisztelt Vásárló,

Köszönjük, hogy a BML Excellent szabályozót választotta. A szerelési-, kezelési- és karbantartási utasítás valamennyi szükséges információt tartalmaz, ami Önnek szükséges lehet a használathoz. Kérjük alaposan olvassa el az utasítást, mielőtt a készülékhez nyúl.

A kézikönyv hasznos információkat és adatokat tartalmaz mind a szerelőnek, mind a felhasználónak. Már a tartalomjegyzék fontos információt tartalmaz a kezeléshez.

A szerelési utasítást a készülék közelében tartsa és őrizze meg.

További információkért kérjük keressen minket:

Wolf GmbH
Postfach
1380
84048
Mainburg
Deutschland

Tel. 08751/74-0
Fax 8751/741600
Internet: www.wolf-heiztechnik.de

Bevezetés

I A BML Excellent szabályozó leírása

A BML Excellent szabályozó csak bizonyos Wolf termékekkel kombinálható.

Nem megfelelő berendezésekkel történő használatból eredő hibákkal kapcsolatosan a WOLF semmiféle felelősséget nem vállal. A használatához alaposan olvassa el a szerelési-, kezelési- és karbantartási utasítást.

Működtetés más berendezéssel

A BML Excellent más készülékekhez is csatlakoztatható. Működése függ a másik készülék működésétől. Hogy egy BML Excellentet egyáltalán alkalmazhasson, ismernie kell a másik készülék működési elvét, tulajdonságait. Ld. még bővebben az 1-es függelékben.

II Alkalmazott jelzések

Veszély! Megsérülhet a kezelő és a berendezés is jelentősen károsodhat. A károsodás súlyos is lehet, ezért fontos, hogy a kezelési utasításban leírtakat maradéktalanul tartsa be.

Vigyázat! A készülék üzeme veszélybe kerülhet. A "vigyázat" felirat azt fejezi ki, hogy a készülék károsodhat, ha a felhasználó nem követi pontosan az utasításban leírtakat.

Figyelem! Mindig kapcsolódik hozzá egy információ, ami egy esetleg felmerülő problémára mutat.

1 Műszaki adatok

1.1 Általános adatok

Megnevezés

Név: BML Excellent
Gyártó: Wolf GmbH

Műszaki adatok

Feszültség: 15 - 24 V
Fogyasztás: 3 W
Védettség: IP30
Adatmegtartás: > 48 óra

Környezeti feltételek

Üzemi hőmérs.: 0 °C - 50 °C
Tárolási hőmérs.: -20 °C - 60 °C
Páratartalom: 10% - 90%
További: Csak épületen belüli használatra

1.2 Telepítési körülmények

A szabályozót egy belső helyiségben az oldalfalra szerelje. Tartsa be a telepítési előírásokat, azaz ne legyen hőtermelő közelében, ne legyen huzatban, ne legyen nedves környezetben. Ne süssön rá a nap közvetlenül.

Ne telepítse mágneses mező közelébe, mert az is a készülék károsodását okozhatja.

1.3 A kezelőfelület áttekintése (1-es ábra)

A készülék több kezelőgombbal rendelkezik:

- 1 jobb gomb
- 2 vissza (Return) gomb
- 3 készülék választó gomb
- 4 kéziüzem gomb
- 5 info gomb
- 6 bal gomb

Figyelem! A bal gomb és a ● kijelző mellett lévő jelzéseknek nincs egymással kapcsolata.

1.4 A kijelzőn lévő jelek (2-es ábra)

- 1 légmennyiség
- 2 e-busz csatlakozás
- 3 ventilátor
- 4 hibajel
- 5 szűrőkijelzés
- 6 pontos idő
- 7 nap
- 8 készülék választás
- 9 dátum (nap/hónap/év) és pontos idő

1.5 Légmennyiség (3-as ábra)

A BML Excellent négyféle légmennyiséget állíthat. Választhat egy légszállítási állapotot (további információk a 4-es fejezetben). És beállíthatja a tökéletes légmennyiséget is (ld. még 4.7).

Lekérdezheti a beállítási értékeket, az info gomb megnyomásával (ld. 1-es ábra).

2 Biztonsági előírások

2.1 Általánosan

Figyelem! A készülék bekötését, beüzemelését csak Wolf szervizes végezheti

Figyelem! Áramtalanítsa a BML Excellent-et együtt a hozzákapcsolódó berendezéssel, ha:

- a készülék vagy a csatlakozó vezeték meghibásodott;
- a hálózati csatlakozás hibás;
- betörött a kijelző.

Hívja ilyen esetben a Wolf szervizest.

 **Figyelem!** Csak eredeti Wolf alkatrészeket használjon javításhoz.

 **Figyelem !** A BML Excellent-et csak épületen belül és 0°C - 50°C, valamint 10% - 90% páratartalom között használja.

 **Figyelem !** Ha a BML Excellent elromlott, vagy ön visszaállította a gyári beállítást (reset), elvesznek a egyéni beállításai, csak a szűrőfigyelés él. Nincs visszaállítási (backup) lehetőség.

2.2 Telepítés

 **Figyelem!** A BML-t Wolf szervizes vagy a Wolf által kioktatott szerelő végezheti el. Telepítésnél az alábbiakra ügyeljen :

- a BML Excellent-t kb. 1,65 m magasra telepítse a padlószint felett;
- ne takarja el a készüléket egy függőnnyel pl. és ne építse be szekrénybe ;
- a telepítési körülményeket az 1.2 alatt találja meg
Punkt 1.2.

2.3 Használathoz

 **Figyelem!** Az ebben a kezelési utasításban nem érintett, tehát nem változtatható paraméterek, beállításokhoz kérjük ne nyúljon. Azokat kizárólag Wolf szervizes változtathatja meg.

2.4 Karbantartás

 **Vigyázat!** A BML képernyőjét puha kendővel tisztítsa meg.

 **Vigyázat!** A tisztításhoz sose használjon se vizet, se tisztítószeret.

2.5 Környezetvédelem

 **Figyelem!** A már nem használt BML Excellent készüléket sose a vegyes háztartási szemétkébe dobja, hanem külön gyűjtse össze.

 **Figyelem!** Kedves felhasználó: kérjük érdeklődjön meg, hogy önöknél hol lehet ilyen elromlott műszaki eszközt leadni. Sose dobjon csakúgy ki műszaki vagy elektromos alkatrészt, mert ezek egy része, mint a BML Excellent-é is, újra felhasználható. Az elromlott készülék leszerelését szakember végezze.

3 Felszerelés

A BML Excellent felszereléséhez kövesse a 3.1.1 - 3.1.4 pontok alatt leírtakat.

3.1.1 A BM modul leszerelése a fail tartóról

A leszereléshez kövesse a 4-es kép utasításait :

- dugjon be óvatosan egy kis lapos csavarhúzó a BML alján található nyílásba (ld. A jelzést)
- akassza be a csavarhúzó a négyszög aljába és kissé billentse felefelé (ld. B jelzés) és ezzel kiemelheti a BML-t a helyéről.

3.1.2 Elektromos csatlakozás

A BML Excellent elektromos csatlakoztatását az 5-ös ábra szerint végezze el : 

- vezesse át a csatlakoztatandó készülékhez a kéteres kábelt a fali tartó hátfalán található nyíláson
- ellenőrizze, hogy a kábelvégzések kialakítása megfelelő, ha igen csatlakoztassa azokat.
- rögzítse a kábelvégzéseket az 1 és 2-es csatlakozási helyre csavarhúzóval.

3.1.3 A fail tartó felszerelése

A fali tartót felszerelheti egy süllyesztett elektromos kötődobozra (Ø 55mm) vagy közvetlenül a falra csavarokkal és dübellel.

- helyes állásban csavarozza a falra a tartót. Használja a mellékelt csavarokat. (ld. 6-os ábra)

 **Figyelem!** A telepítéshez további információk a 2.2 pont alatt találhatók.

3.1.4 A BML modul visszahelyezése a fail tartóra

Helyezze vissza a BML modult a fail tartóra a 7-es ábra szerint.







- a BML modul felső részén található stifteteket illessze be a fali tartó megfelelő nyílásaiba majd forgassa és pattintsa be a BML-t a helyére.

 **Figyelem!** A BML-nek a helyére kell pattannia. Csak ebben az esetben biztosított a megfelelő elektromos csatlakozás.

3.2 Üzembe helyezés

3.2.1 A nyelv beállítása









A nyelv kiválasztásához végezze el az alábbi lépéseket. (gombok használata az 1-es ábra szerint) :

- nyomja meg többször a vissza (2-es) gombot,  hogy főmenübe (Hauptmenü) kerüljön
 - nyomja meg az  (jobb gomb)-ot a belépéshez
 - válassza ki a 'Einstellmenü Bedienm.'-t, az  gomb forgatásával
 - nyomja meg az  (jobb gomb)-ot a belépéshez
 - válassza a 'Sprache' almenüt az  gomb forgatásával
 - válasszon nyelvet az 1-es gomb meg  omásával
- És ezzel beállított  a kívánt nyelvet.

 **Figyelem!** Ha a BML Excellenten a némettől eltérő nyelvet választ ki, akkor nem fognak megegyezni az egyes menüpontok nevei a szerelési és kezelési utasításban leírtakkal.







3.2.2 A pontosidő beállítása

A pontos időt a főmenüben „Hauptmenü” találja meg. A BML-lel csak 24 órás időrendet állíthat be. Az idő beállításához az alábbiak szerint járjon el (ld. 1-es ábra 1) :

- nyomja meg többször a vissza (2-es) gombot , hogy a főmenübe (Hauptmenü) kerüljön
- nyomja meg az  (jobb gomb)-ot a belépéshez
- válassza ki az 'Einstellmenü Bedienm.'-t, az  gomb forgatásával
- nyomja meg az  (jobb gomb)-ot a belépéshez
- válassza ki a 'Zeit' almenüt az  jobb gomb forgatásával
- nyomja meg az  (jobb gomb)-ot a belépéshez
- az idő változtatása az  jobb gomb forgatásával
- nyomja meg az  jobb gombot a jóváhagyáshoz
- ugyanazt ismétlje meg a percek és másodpercek beállításához



3.2.3 Dátum beállítása

A dátumot a főmenüben „Hauptmenü” állíthatja. Beállításához kövesse az alábbiakat (ld. 1-es ábra)

- nyomja meg többször a vissza (2-es) gombot , hogy a főmenübe „Hauptmenü” kerüljön
- nyomja meg az  (jobb gomb)-ot a belépéshez
- válassza ki az 'Einstellmenü Bedienm.'-t az  gomb forgatásával
- nyomja meg az  (jobb gomb)-ot a belépéshez
- válassza ki a 'Datum' almenüt az  jobb gomb forgatásával
- nyomja meg az  (jobb gomb)-ot a belépéshez
- forogtatással változtassa meg a napot
- nyomja meg az  jobb gombot a jóváhagyáshoz
- ugyanazt ismétlje meg a hónap és az év beállításához.





3.2.4 A BML Excellent-re csatlakoztatott gép kiválasztása

Ha egy BML Excellent-re több készüléket csatlakoztat, kiválaszthatja, hogy melyik gépet szeretné a BML-ről

szabályozni. Ehhez nyomja meg a 3-as készülék kiválasztó gombot (ld. 1-es ábra).  

3.2.5 A BML Excellent gyári beállítása

Lehetséges a BML Excellent valamennyi beállítását gyárirra visszaállítani. Kövesse az alábbiakat:

- vegye ki a BML modul a fail tartóból (lásd  ábra)
- nyomja le  gombot (siehe  ábra)
- mialatt az  gombot lenyomva tartja, helyezze vissza a BML modul a faili tartóra. (lásd  ábra). A kijelzőn a: "Parameter zurücksetzen" felirat jelenik meg.

4 A kezelés leírása: alkalmazások



A BML Excellent modulal növelheti, vagy csökkentheti a légszállítást. Ezt megteheti azzal, hogy beprogramozza a légszállítást, vagy egy futó program közben is változtathat.

4.1 Navigálás: általános leírás

A menük között navigálni

A BML Excellent menüit egyszerűen, navigálással is elérheti. Ehhez csak a jobboldali gomb (1 - e s) használata szükséges (ld. 1-es  ábra). Forogtatással mozoghat a menük között, a jobboldali gomb forgatásával. A jobboldali gomb megnyomásával léphet be a kiválasztott menübe.

Visszalépés a főmenübe (Hauptmenü)

A főmenü (lásd 2 ábra ) a BML modul kiindulási oldala. Minden alkalommal ide jutnak, ha a vissza (2-es gombot) többször megnyomják  (ld 1-es ábra).  Hogy hányszor kell a gombot megnyomni, függ attól, hogy melyik szinten programoztak éppen. Ne féljenek a vissza gombot használni.

4.2 A BML-re csatlakoztatott egyik gépet kiválasztani

Ha több gép kapcsolódik egy BML Excellent-hez, kiválaszthatja, melyiket szeretné a modulról vezérelni. Ehhez nyomja meg a 3-as gombot, (ld 1-es ábra).

4.3 Heti programok: P1, P2 és P3.

Fenti három program különféle napi/heti szellőztetési időprogramot jelent. Az alábbiakat választhatja :

Program P1

Minden nap ugyanaz a program lehetséges.

Program P2

Kétféle programot állíthat be : az egyik a munkanapokra H-P (Mo-Fr), a másik a hétvégére Szo-V (Sa-So).









Program P3

Hétféle programot állíthat be, minden napra másikat.

4.3.1 A P1, P2 és P3 programok alapbeállítása







A BML Excellent gyári időprogramokat tartalmaz. Ezek a 2-es mellékletben találhatók.

4.3.2 P1 program beállítása (lásd -es ábra)



- nyomja meg többször a vissza (2-es gombot) , hogy a főmenübe „Hauptmenü“ jusson
- nyomja meg az -es jobbgombot a belépéshez
- válassza ki az 'Einstellmenü Bedienm'-t az 1-es  gomb forgatásával
- nyomja meg az -es jobbgombot a belépéshez
- válassza ki az időszak almenüt (P oden), a jobbgomb forgatásával
- nyomja meg az -es jobbgombot a belépéshez
- válassza ki a 'P1: Woche (hét)', a job  gomb forgatásával
- nyomja meg az , 'P1: belépés

Választhat napi hatféle időszakot, azaz 'Periode 1', 'Periode 2', 'Periode 3', 'Periode 4', 'Periode 5' és 'Periode 6'. Mindegyik időszak a nap egy része, amelynek a kezdeti időpontját megadhatja és amihez légmennyiséget rendelhet.

A Periode 1 időszak beállítása az alábbiak szerint :







- válassza ki 'Periode 1', amihez az  gombot forgassa
- nyomja meg az  gombot Periode 1-be belépéshez
- válassza ki a kezdetet (Startzeit),  az 1-es gomb forgatásával
- nyomja meg az  gombot a belépéshez
- állítsa be a kezdeti időpontot  forgatásával. A beállítási tartomány 3,00 - 2.59 között.
- nyomja meg az  gombot a jóváhagyáshoz

Légmennyiség beállítása a Periode 1 időszakhoz az alábbiak szerint :

- válassza ki a szellőzést (Lüftung)  az 1-es gomb forgatásával 
- nyomja meg az 1-es gombot a belépéshez
- a Periode 1 időszakhoz tartozó légmennyiséget az  1-es gomb forgatásával állíthatja be
- nyomja meg az 1-es gombot a Periode 1 időszak légmennyiségének jóváhagyásához

Fentiek szerint állíthatja be a Periode 2-6 időszakok jellemzőit is. Egy időszak akkor fejeződik be, ha a következő Periode (időszak) kezdődik.

4.3.3 P2 program beállítása (lásd)

- nyomja meg többször a vissza (2-es gombot) , hogy a főmenübe „Hauptmenü“ jusson
- nyomja meg az  jobbgombot a belépéshez
- válassza ki az 'Einstellmenü Bedienm'-t, az 1- gomb forgatásával
- nyomja meg az  jobbgombot a belépéshez
- válassza ki az időszak almenüt 'Pe oden', az 1-es gomb forgatásával
- nyomja meg az  jobbgombot a belépéshez
- válassza a 'P2: Woche/Wochenende', 

munkanap/hétféle programot az 1-es gomb forgatásával

- nyomja meg az 1-es gombot a belépéshez

Választhat a munkanap 'Woche' és a hétféle 'Wochenende' között. A 'Woche' választásánál egy napi programot állíthat be H-P (Montag-Freitag). A 'Wochenende' választásánál egy napi programot állíthat be Szo-V (Samstag – Sonntag).

Munkanap (Woche)

- válassza ki a 'Woche' az 1-es gomb forgatásával
- nyomja meg az 1-es gombot a belépéshez

Választhat napi hatféle időszakot, azaz 'Periode 1', 'Periode 2', 'Periode 3', 'Periode 4', 'Periode 5' és 'Periode 6'. Mindegyik időszak a nap egy része, amelynek a kezdeti időpontját megadhatja és amihez légmennyiséget rendelhet.

A Periode 1 időszak beállítása az alábbiak szerint :

- válassza ki 'Periode 1', amihez az 1 gombot forgassa
- nyomja meg az 1 gombot Periode 1-be belépéshez
- válassza ki a kezdetet (Startzeit), az 1-es gomb forgatásával
- nyomja meg az 1 gombot a belépéshez
- állítsa be a kezdeti időpontot 1 forgatásával.
A beállítási tartomány 3,00 - 2.59 között.
nyomja meg az 1 gombot a jóváhagyáshoz

Légmennyiség beállítása a Periode 1 időszakhoz az alábbiak szerint :

- válassza ki a szellőzést (Lüftung) az 1-es gomb forgatásával
- nyomja meg az 1-es gombot a belépéshez
- a Periode 1 időszakhoz tartozó légmennyiséget az 1-es gomb forgatásával állíthatja be
- nyomja meg az 1-es gombot a Periode 1 időszak légmennyiségének jóváhagyásához

Fentiek szerint állíthatja be a Periode 2-6 időszakok jellemzőit is. Egy időszak akkor fejeződik be, ha a következő Periode (időszak) kezdődik.

Hétféje (Wochenende)

- kövesse a 4.3.3 pontban leírtakat, amíg a 'Woche' és 'Wochenende' választásig nem jut
- válassza a 'Wochenende' -t az 1-es gomb forgatásával
- nyomja meg az 1-es gombot a belépéshez
- kövesse a 4.3.3 pontban leírtakat (*)

4.3.4 P3 program beállítása (lásd 1 ábra)

- nyomja meg többször a vissza (2-es gombot) 2, hogy a főmenübe "Hauptmenü" jusson
- nyomja meg az 1. jobbgombot a belépéshez
- válassza ki az 'Einstellmenü Bedienm'-t, az 1-es gomb forgatásával
- nyomja meg az 1. jobbgombot a belépéshez
- válassza ki az időszak almenüt 'Perioden', az 1-es gomb forgatásával
- nyomja meg az 1. jobbgombot a belépéshez
válassza a 'P3'-at : 'Tag' (naponta más program),

(*) Választhat egy napot HV 'Montag - Sonntag' között.

Egy hétfői (Montag) program beállításához, kövesse az

Az alábbi lépéseket :

- válassza ki 'Montag', az 1-es gomb forgatásával
- nyomja meg az 1-es gombot a belépéshez

Választhat napi hatféle időszakot, azaz 'Periode 1', 'Periode 2', 'Periode 3', 'Periode 4', 'Periode 5' és 'Periode 6'. Mindegyik időszak a nap egy része, amelynek a kezdeti időpontját megadhatja és amihez légmennyiséget rendelhet.

Az Periode 1 időszak beállításához kövesse az alábbiakat:

- válassza ki 'Periode 1', amihez az 1 gombot forgassa
- nyomja meg az 1 gombot Periode 1-be belépéshez

- válassza ki a kezdetet (Startzeit) az ●-es gomb forgatásával
- nyomja meg az ① gombot a belépéshez
- állítsa be a kezdeti időpontot az ① forgatásával. A beállítási tartomány 3,00 - 2.59 között. nyomja meg az ① gombot a jóváhagyáshoz

Légmennyiség beállítása a Periode 1 időszakhoz az alábbiak szerint :

- válassza ki a szellőzést (Lüftung az ●-es gomb forgatásával ●)
- nyomja meg az 1-es gombot a belépéshez
- a Periode 1 időszakhoz tartozó légmennyiséget az ① gomb forgatásával állíthatja be
- nyomja meg az 1-es gombot a Periode 1 időszak ● légmennyiségének jóváhagyásához

Fentiek szerint állíthatja be a Periode 2-6 időszakok jellemzőit is. Egy időszak akkor fejeződik be, ha a következő Periode (időszak) kezdődik.

A hét többi napja fentiek szerint állíthatja be a programot. Ismétlje a lépéseket a 4.3.4 pontban leírtaktól, de a (*) nap helyett egy másik napot válasszon.

4.4 Programok (P1, P2, P3) aktiválása

A BML Excellent szabályozó három különféle heti programot kínál P1, P2 és P3. Ezeket kedve szerint programozhatja a 4.3.-ban leírtak szerint.

Ha egy heti programot változtatni szeretnének kövessék az alábbiakat (lásd 1-es ábra):

- nyomja meg többször a vissza (2-es gombot) , hogy a főmenübe "Hauptmenü" jusson
- nyomja meg az 1-es ● jobbgombot a belépéshez
- válassza ki az 'Einstellmenü Bedienm'-t, az 1-es ● gomb forgatásával
- nyomja meg az 1-es ● jobbgombot a belépéshez
- válassza a 'Programauswahl' almenüt az ① gomb forgatásával (program kiválasztás)
- nyomja meg az ① gombot a belépéshez
- válassza a P1, P2 vagy P3 programot, ① forgatásával
- nyomja meg az ① gombot, hogy a P1, P2 vagy P3 -at aktiválja

4.5 Az aktuális időprogram áthidalása

Az alábbiak szerint lehet az aktuális programot áthidalni. Használja az 1-es ábrát):

- nyomja meg többször a vissza (2-es gombot) , hogy a főmenübe "Hauptmenü" jusson

Forgassa az ●1-es , gombot a légmennyiség átmeneti értékének beállításához.

Figyelem! A kijelző mutatja, hogy a beállítás meddig érvényes. Ezután a készülék visszaáll a programra.. Ha a készülék működését a max. pozícióban áthidalja, az csak 30 percig tart. Az áthidalást a 2-es gomb megnyomásával visszavonhatja.

4.6 Hosszabb idejű áthidalás

Ha egy beállított programot hosszabb ideig szeretne áthidalni, pl. szabadság, állítsa a készüléket kézi üzemre az Sie alábbiak szerint (lásd 1-es ábra):

- nyomja meg többször a vissza (2-es gombot) , hogy a főmenübe "Hauptmenü" jusson
- nyomja meg a ④-es gombot, megjelenik a kézi üzem 'Handbetrieb' a kijelzőn
- nyomja meg az ①-es gombot a beállításhoz

Ettől kezdve kézi üzemben működik a készülék. A kézi üzem feloldásához nyomja meg a 2-es (vissza) gombot .

4.7 A légmennyiség beállítása

A légmennyiséget maga is átállíthatja az alábbiak szerint.

- nyomja meg többször a vissza (2-es gombot) , hogy a főmenübe "Hauptmenü" jusson
- nyomja meg az ① jobbgombot a belépéshez
- válassza ki az 'Einstellmenü Bedienm'-t, az 1-es gomb forgatásával
- nyomja meg az 1-es. jobbgombot a belépéshez
- válassza ki az 1-es gomb forgatásával a 'Einst.Schr.nr' almenüt (beállítási lépések)
- nyomja meg az ① gombot a belépéshez

Válassza ki a légmennyiség ● állítást (Luftdurchs) az 1-es gomb forgatásával



Figyelem!

A ,0' állás ezt jelenti



Az ,1' állás ezt jelenti



A ,2' állás ezt jelenti



A ,3' állás ezt jelenti



A 0 állást az 1-es gomb forgatásával állíthatja be.

- nyomja meg az ① gombot a jóváhagyáshoz

A fentiek szerint állíthatja be az 1-3 fokozatot is.



Figyelem! Egy magasabb fokozatnak nem adhat

kisebb légmennyiség értéket, mint egy alacsonyabbnak (légmennyiség 0 < légmennyiség 1 < légmennyiség 2 < légmennyiség 3).

4.8 Beállítások lekérdezése







A BML Excellent-en a beállítások lekérdezhető ● Ehhez nyomja meg az info gombot (lásd 1-es ábra).



Figyelem! Az infomenüben a beállított értékek csak leolvashatók, de nem változtathatók.



4.9 A csatlakoztatott berendezés gyári beállításai

A BML Excellent-re egy készülék csatlakozik. Lehetséges ezen a készüléken a gyári beállítás visszaállítása, az alábbiak szerint (lásd 1-es ábra):

- nyomja meg többször a vissza (2-es gombot)  hogy a főmenübe "Hauptmenü" jusson
- nyomja meg az  jobb gombot a belépéshez
- válassza ki az 'Einstellmenü Bedienm'-t, az 1- gomb forgatásával
- nyomja meg az  s. jobb gombot a belépéshez
- válassza ki a gyári beállítást 'Werkseinstell ng', az 1-es gomb forgatásával
 - nyomja meg kétszer az  . gombot és visszaáll a készülék gyári beállítására.

5 Karbantartás

5.1 Általánosan

-  **Vigyázat!** Puha ruhával tisztítsa meg a képernyőt
-  **Vigyázat!** Ne használjon tisztításhoz se vizet se tisztítószert.

5.2 A szűrő cseréje vagy tisztítása

5.2.1 Szűrőkijelzés

Ha a BML kijelzőn a 'FILTER' (szűrő) felirat jelenik meg, akkor a 8-as ábra szerint  tisztítsa vagy cserélje ki a szűrőt.

5.2.2 Vegyi ki a szűrőt, tisztítsa, vagy cserélje

A szűrő kivétele előtt olvassa el a szellőzőgép szerelési és kezelési utasítását.

5.2.3 A szűrőkijelzés visszaállítása

A szűrő cseréje vagy tisztítása után törölje a hibajelet, amelyhez tartsa legalább 5 másodpercig a vissza (2-es gomb, 1-es ábra) lenyomva. Ezután eltűnik a BML kijelzőről a „Filter“ szöveg.

6 Szétszerelés

-  **Figyelem!** Tilos a BML modulból alkatrészt kisserelni, csak Wolf szervizes nyúlhat a készülék belsejébe.

7 Javítás

-  **Figyelem!** Tilos a BML készüléket szétszerelni, vagy részeket belőle kivenni. Csak Wolf szervizes nyúlhat a BML-hez.

8

Környezetvédelem



Vigyázat ! Az elromlott BML Excellent nem dobható normál háztartási szemétbe, hanem külön gyűjtse.



Vigyázat! Érdeklődjön hogy környékén hol lehet ilyen szemetet elhelyezni, amelynek csaknem minden eleme újrafelhasználható.

RoHS-követés

A BML kielégíti a 2011/65/EU előírásait.

WEEE-ismertetés

A WEEE-irányelvek (Waste Electrical and Electronic Equipment), 2003 óta európai törvény. Az irányelvek célja, hogy a beépített elektromos alkatrészek használat után újrafelhasználható helyen gyűjthetők legyenek, amelyhez az Európai Unió sokféle támogatást biztosít. A WEEE- logo a termék dobozán található.



WEEE Logo

Átadás és újrafelhasználás

Érdeklődjön meg, hogy környezetében hol lehet ilyen hulladékot elhelyezni, ahol biztosított a szakszerű elhelyezés és szétszerelés.

9 Hibakezelés és garancia

9.1 Hibakezelés

Olvassa el a BML-hez kapcsolódó szellőzőberendezés kezelési- szerelési utasítását, amely a hibajeleket is tartalmazza, amelyek a BML kijelzőjén is megjelennek.

9.2 Garancia

A BML Excellent modul a Wolf GmbH gondosan tervezett és megszerelt termékek. Magas műszaki elvárásoknak felel meg, a garanciális idő, mint az elektromos műszaki termékekre a kiszállítástól számított 12 hónap.

Garanciális kérdésekkel fordulhat a :

Wolf GmbH
Postfach 1380
84048 Mainburg

Nem megfelelő szerelésből és szakszerűtlen használatból származó meghibásodásokért a Wolf nem vállal semmiféle felelőséget.



Figyelem ! Tilos a BML Excellent software vagy hardware részét bárhogy megváltoztatni. Ezek a változtatások befolyásolják a BML Excellent helyes működését és tönkremenetelhez vezetnek.



Figyelem ! Tilos a BML Excellent-en vagy valamelyik tartozékán bármilyen nem szakszerű javítást végezni, mert ez is garanciavesztést jelent.

Gyári beállítás programok

P1

Heti program (hétfő - vasárnap)



Időszak	Indulási idő	Légszállítás
1	07:00	
2	08:00	
3	17:00	
4	22:00	
5	nincs beállítva	

P2

Munkanapi- /hétvégi program
 (munkanap = hétfő - péntek)





Időszak	Indulási idő	Légszállítás
1	07:00	
2	08:00	
3	17:00	
4	22:00	
5	nincs beállítva	

Heti- /Hétfégi program (hétfő = szombat és vasárnap)

Időszak	Indulási idő	Légszállítás
1	08:00	
2	23:00	
3	nincs beállítva	

P3

Napi program (hétfő - vasárnap)

Időszak	Indulási idő	Légszállítás
1	07:00	
2	08:00	
3	17:00	
4	22:00	
5	nincs beállítva	

kedd (mint hétfő)
szerda (mint hétfő)
csütörtök (mint hétfő)
péntek (mint hétfő)
szombat (mint hétfő)
vasárnap (mint hétfő)

Ha a BML Excellent-et visszaállítja gyári beállításra a 3.2.5 szerint, akkor a P1, P2 és P3 programok is visszaállnak.

