

Gáz falikazán

Gaz 7000 W

ZSC 24/28/35-3 MFA ... | ZWC 24/28/35-3 MFA ... | ZSC 24/28-3 MFK ... | ZWC 18/24/28-3 MFK ...



BOSCH

Tartalomjegyzék

1	Szimbólumok magyarázata és a biztonsági utasítások ...	5
1.1	Szimbólumok magyarázata	5
1.2	Biztonsági utasítások	7
2	Előlap lenyitása	9
3	Kezelőszervek áttekintése	10
4	Üzembe helyezés	12
5	A kezelőszervek használata	16
5.1	A készülék be- és kikapcsolása	17
5.2	A fűtés bekapcsolása	18
5.3	Fűtésszabályozás	20
5.4	ZSC készülékek - használati melegvíz beállítása ...	21
5.5	ZWC készülékek - használati melegvíz hőmérséklet beállítása	23
5.6	Nyári üzemmód állás (nincs fűtés, csak melegvíz termelés)	28
5.7	Fagyvédelem	29
5.8	Termikus fertőtlenítés (ZSC)	31
5.9	Billentyűzár	32
5.10	Szabadság üzemmód	33
5.11	Üzemzavarok	34
5.12	Szivattyú beragadás elleni védelem	35
5.13	Ellenőrizze a füstgáz figyelést (csak MFK)	35
5.14	A kijelző jelzése	36

6	Tippek az energiatakarékossághoz	37
7	Általános tudnivalók	39
8	Rövid kezelési utasítás	41

1 Szimbólumok magyarázata és a biztonsági utasítások

1.1 Szimbólumok magyarázata

Figyelmeztetések



A szövegben lévő figyelmeztetéseket szürke háttérű figyelmeztető háromszöggel jelöltük és bekereteztük.



Áram miatti veszélyeknél a felkiáltójelet a villám jele helyettesíti a figyelmeztető háromszögben.

A figyelmeztető tudnivaló előtti jelzőszavak a következmények fajtáját és súlyosságát jelölik, ha nem követik a veszély elhárítására vonatkozó intézkedéseket.

- **ÉRTESÍTÉS** azt jelenti, hogy anyagi károk keletkezhetnek.
- **VIGYÁZAT** azt jelenti, hogy könnyű vagy közepesen súlyos személyi sérülések történhetnek.
- **FIGYELMEZTETÉS** azt jelenti, hogy súlyos személyi sérülések történhetnek.
- **VESZÉLY** azt jelenti, hogy életveszélyes személyi sérülések történhetnek.

Fontos információk



Az emberre vagy dologi tárgyakra vonatkozó, nem veszélyt jelző információkat ez a szöveg melletti szimbólum jelöli. Ezeket a szöveg alatt és fölött lévő vonalak határolják.

További szimbólumok

Szimbólum	Jelentés
▶	Teendő
→	Kereszthivatkozás a dokumentum más helyeire vagy más dokumentumokra
•	Felsorolás/listabejegyzés
–	Felsorolás/listabejegyzés (2. szint)

1. tábl.

1.2 Biztonsági utasítások

Gázzzag esetén

- ▶ Zárja el a gázcsapot (→ 12. oldal).
- ▶ Nyissa ki az ablakokat.
- ▶ Ne használjon elektromos kapcsolókat.
- ▶ A nyílt lángokat oltsa el.
- ▶ **A helyiségen kívülről értesítse** a gázszolgáltatót és jelezze a hibát egy a Bosch által feljogosított márkaszerviznek.

Füstgáz észlelése esetén

- ▶ Kapcsolja ki a készüléket (→ 17. oldal).
- ▶ Nyissa ki az ablakokat és az ajtókat.
- ▶ Jelezze a hibát egy a Bosch által feljogosított márkaszerviznek.

Felszerelés, átszerelés

- ▶ A készüléket csak arra jogosult márkaszerviz helyezheti üzembe vagy szerelheti át.
- ▶ Ne változtassa meg a füstgázvezető részeket.
- ▶ Ha **a készülék működése a helyiség levegőjétől függ**: Az ajtók, ablakok és falak levegőztető- és légtelenítő nyílásait ne zárja el és ne is szűkítse le. Ha olyan ablakokat építenek be, amelyeknek hézagait eltömítették, gondoskodjon az égéshez szükséges levegő bejutásáról.

Károk kezelési hiba miatt!

A kezelési hibák személyi sérülésekhez és/vagy anyagi károkhoz vezethetnek.

- ▶ Gondoskodjon róla, hogy gyermekek felügyelet nélkül ne kezeljék a készüléket, illetve ne játsszanak vele.
- ▶ Gondoskodjon róla, hogy csak olyan személyek férhessenek hozzá a készülékhez, akik szakszerűen tudják kezelni azt.

Termikus fertőtlenítés

▶ Forrázásveszély!

A 60 °C feletti hőmérsékleten történő üzemelést feltétlenül ellenőrizni kell.

Ellenőrzés/karbantartás

- ▶ **Javaslat ügyfeleink számára:** Kössön szerződést ellenőrzésre/ karbantartásra éves ellenőrzéssel és az esetleges igény szerint felmerülő karbantartás elvégzésére minősített szakszervizzel.
- ▶ Az üzemeltető felelős a fűtési rendszer biztonságáért és a környezetvédelmi határértékek betartásáért.
- ▶ Csak eredeti gyári alkatrészeket használjon.

Robbanékony és gyúlékony anyagok

- ▶ Gyúlékony anyagokat (papír, hígító, festékek, stb.) ne használjon vagy tároljon a készülék közelében.

Az égéshez szükséges levegő/Helyiséglevegő

- ▶ Az égéshez szükséges levegőt/helyiséglevegőt ne szennyezze agresszív anyagokkal (pl. halogén-szénhidrogénnel, melyek klór vagy fluorkötéseket tartalmaznak). Így elkerülheti a készülék korróziós tönkremenetelét.

2 Előlap lenyitása

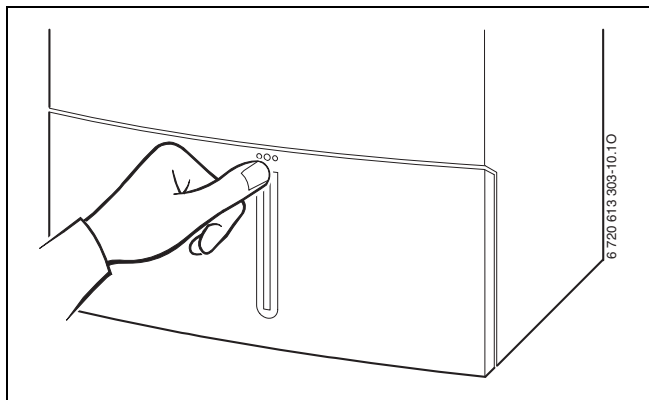

1 ábra

3 Kezelőszervek áttekintése

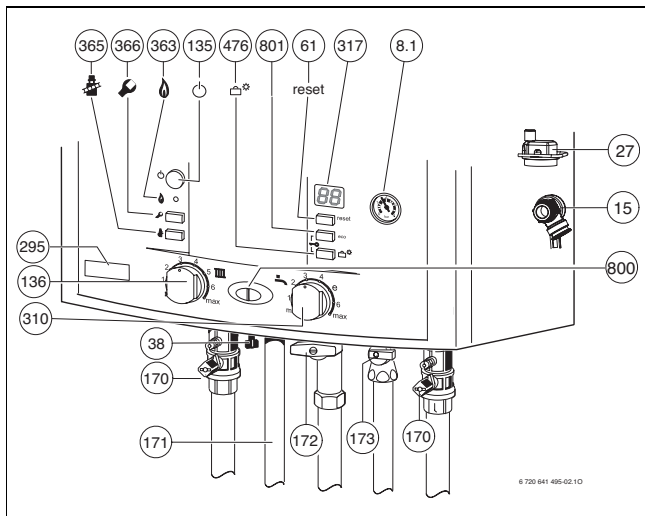

2 ábra ZWC...

- 8.1** Manométer
- 15** Biztonsági szelep (fűtési kör)
- 27** Automatikus légtelenítő
- 38** Utántöltő berendezés (ZWC)
- 61** Reset nyomógomb
- 135** BE/KI nyomógomb
- 136** A fűtési előremenő hőmérséklet beállító gombja
- 170** Karbantartó csapok az előremenő és a visszatérő vezetékben
- 171** Használati melegvíz
- 172** Gázcsap (zárva)
- 173** Hidegvíz elzárószelep (ZWC)
- 295** Készüléktípus-felirat
- 310** Használati melegvíz hőmérséklet szabályozó (ZWC, ZSC)
- 317** Többfunkciós kijelző
- 363** Jelzőlámpa égőüzemhez
- 365** Kéményseprő gomb
- 366** Szervíz gomb
- 476** Szabadság nyomógomb, szervíz funkciók „lefelé“
- 800** jelzőlámpa égőüzemhez (folyamatosan világító)/zavarokhoz (villogó)
- 801** ZWC: eco-nyomógomb, szervíz funkciók „felfelé“
ZSC: szervíz funkciók „felfelé“

4 Üzembe helyezés

Gázcsap megnyitása

- ▶ Nyomja meg a csap karját, és forgassa ütközésig balra (ha a kar az áramlás irányába mutat = a csap nyitva van).

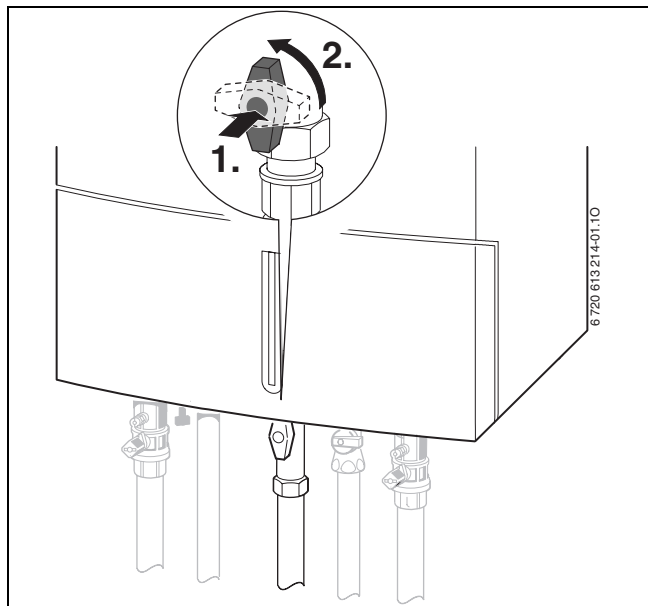

3 ábra

Csapok megnyitása

- ▶ A kulcs segítségével fordítsa el a négyélű rudat, amíg a rovátka a folyási irányba nem mutat (ld. kis ábra).
Rovátka folyásirányra merőleges = zárva.

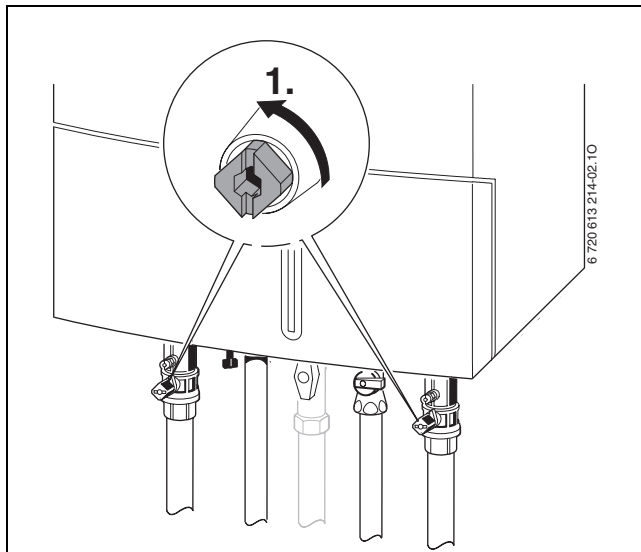

4 ábra

A fűtővíz nyomásának ellenőrzése

**Utántöltő berendezés nélküli készülékek esetén:**

Az utántöltés előtt töltsen meg a tömlőt vízzel. Így elkerülheti, hogy levegő jusson a fűtővízbe.

Beépített utántöltő berendezéssel rendelkező készülékek esetén: Az utántöltő berendezés a készülék alatt található, a fűtési előremenő csatlakozás és a melegvíz-csatlakozás között (38-as pozíció).

- ▶ A manométer mutatójának (8.1) 1 bar és 2 bar nyomásértékek között kell állnia.
- ▶ Ha a mutató az 1 bar értéket nem éri el (a készülék hideg állapotában), akkor töltsön még vizet a fűtési rendszerbe egészen addig, amíg a mutató ismét 1 bar és 2 bar értékek közé nem kerül.



ÉRTESÍTÉS: A készülék megsérülhet.

- ▶ Az utántöltést csak hideg készüléken végezze.
-
- ▶ Ha nagyobb beállítási értékre lenne szükség, azt csak szakember adhatja meg.

- ▶ **Max. nyomás** 3 bar, amit a fűtővíz legmagasabb hőmérsékleténél sem szabad túllépni (a biztonsági szelep (15) nyit).

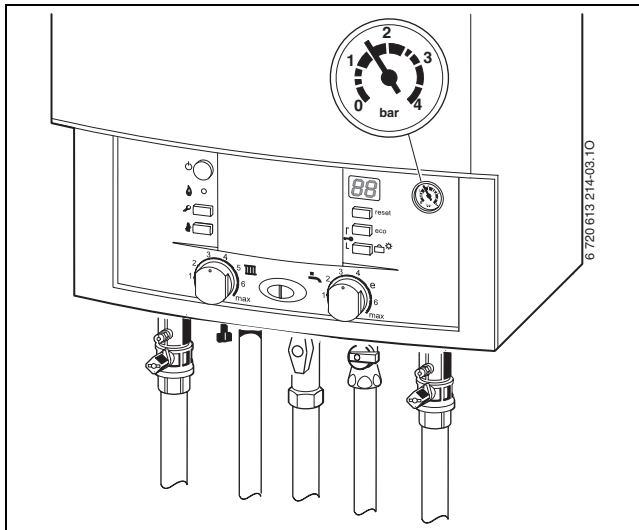

5 ábra

5 A kezelőszervek használata

Ez a kezelési útmutató csak a készülékre vonatkozik.

Az alkalmazott fűtés szabályozótól függően néhány funkció kezelése eltérő.

A következő fűtés szabályozási lehetőségeket lehet alkalmazni:

- A készülékbe beépített időjárásvezérelt szabályozó. Ebből adódik a készüléken lévő kezelőelemek kiterjesztése.
- Külső szerelésű időjárásvezérelt szabályozó.
- Helyiség-hőmérséklet szabályozó
- mindenkor távszabályozóval kombinálva.



Tartsa be az alkalmazott fűtés szabályozó kezelési útmutatóját.

5.1 A készülék be- és kikapcsolása

Bekapcsolás

- ▶ A készüléket a Be/Ki gombbal kapcsolhatja be.
A kijelző a fűtővíz pillanatnyi előremenő hőmérsékletét mutatja.
Az égőüzemet/zavarokat jelző lámpa folyamatosan világít, amíg az égő üzemel.

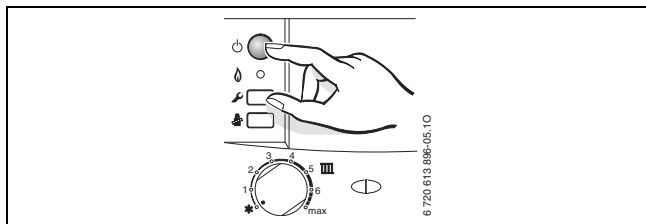

6 ábra

Kikapcsolás

- ▶ A készüléket a Be/Ki gombbal kapcsolja ki.
A kijelző kialszik.
- ▶ A készülék hosszabb idejű üzemén kívül helyezése esetén:
Ügyeljen a fagyvédelemre (→ 5.7. fejezet).

5.2 A fűtés bekapcsolása

Az előremenő hőmérsékletet 40 °C és 88 °C közé lehet beállítani.



Padlófűtés esetén vegye figyelembe a maximális megengedett előremenő hőmérsékletet (Előremenő hőmérséklet szabályzó  max. 2 állásba).

- ▶ A maximális előremenő hőmérsékletet az előremenő hőmérséklet szabályzóval  igazítsa a fűtés rendszerhez.

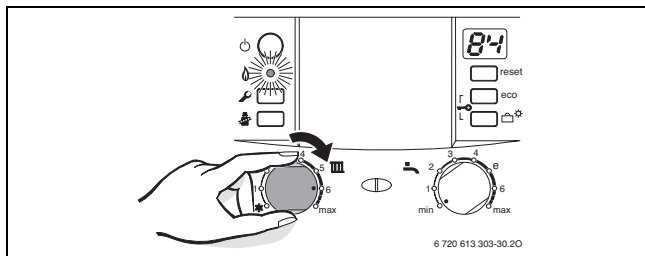

7 ábra

Ha az égő üzemel, akkor az égőüzemet jelző lámpa **zöld** fénnel világít.

Pozíció	Előremenő hőmérséklet
1	kb. 40 °C
2	kb. 49 °C
3	kb. 58 °C
4	kb. 65 °C
5	kb. 74 °C
6	kb. 84 °C
max	kb. 88 °C

2. tábl.

5.3 Fűtésszabályozás



Vegye figyelembe az alkalmazott fűtésszabályozó kezelési utasítását. Abban megtalálja,

- ▶ hogyan állíthatja be a fűtésgörbét időjárás vezérelt szabályozónál,
- ▶ hogyan állíthatja be a helyiség hőmérsékletét,
- ▶ hogyan fűthet gazdaságosan és energiatakarékosan.

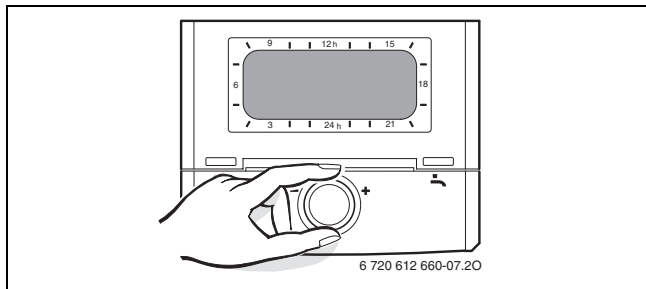

8 ábra

5.4 ZSC készülékek - használati melegvíz beállítása

- ▶ Használati melegvizet állítsa be a  használati melegvíz hőmérséklet szabályozón. A kijelzőn 30 másodpercig a használati melegvíz beállított hőmérséklete villog.

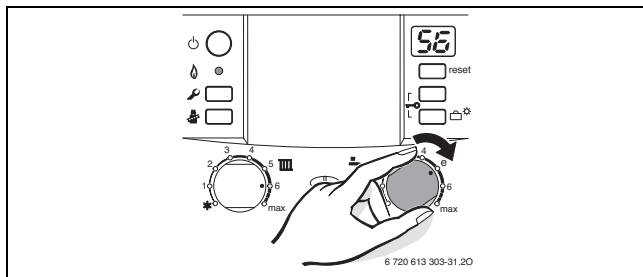

9 ábra

 használati melegvíz hőmérséklet szabályozó	Melegvíz-hőmérséklet
min - 1	kb. 40 °C
2	kb. 45 °C
3	kb. 49 °C
4	kb. 52 °C
e	kb. 56 °C
6 - max	kb. 60 °C

3. tábl.



A ZSC-készülékeknél a takarékos üzemmód (eco-funkció) nem állítható be.

5.5 ZWC készülékek - használati melegvíz hőmérséklet beállítása

5.5.1 Melegvíz hőmérséklet

- ▶ Használati melegvizet állítsa be a  használati melegvíz hőmérséklet szabályozón.

A kijelzőn 30 másodpercig a használati melegvíz beállított hőmérséklete villog.

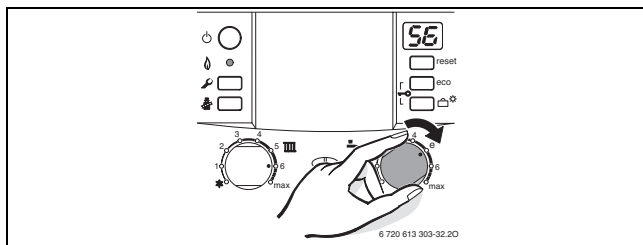

10 ábra

Melegvíztermelés közben a kijelzőn  jelenik meg.

 használati melegvíz hőmérséklet szabályozó	Melegvíz-hőmérséklet
min - 1	kb. 40 °C
2	kb. 45 °C
3	kb. 49 °C
4	kb. 52 °C
e	kb. 56 °C
6 - max	kb. 60 °C

4. tábl.

eco-nyomógomb

Az eco nyomógomb addig tartó lenyomásával, amíg világít választhat a **komfort üzem** és a **takarék üzem** között.

Komfortüzem, eco-nyomógomb nem világít (alap beállítás)

A készülék mindig a beállított hőmérsékletet **tartja**. Emiatt melegvíz vételnél rövid a várakozási idő. A készülék azonban olyankor is bekapcsol, ha nincs a rendszerből melegvíz vételezés.

Takarék üzem az eco nyomógomb világít

- A beállított hőmérsékletre történő felfűtés akkor történik meg, ha melegvíz vételezés történik.
- **Igényjelzéssel**
A víz a beállított hőmérsékletre melegszik, ha rövid időre nyitja és utána zárja a melegvízcsapot.



Az igényjelzéssel maximális gáz- és vízmegtakarítást lehet elérni.

5.5.2 Melegvízmenyiség/-hőmérséklet

A használati melegvíz hőmérséklete 40 °C és 60 °C között állítható be. Nagyobb vízmennyiség esetén a víz hőmérséklete az ábrának megfelelően csökken.



FIGYELMEZTETÉS: Forrázásveszély!

Kiseb vízmennyiség esetén (szürke tartomány) a használati melegvíz hőmérséklete akár 80 °C is lehet!

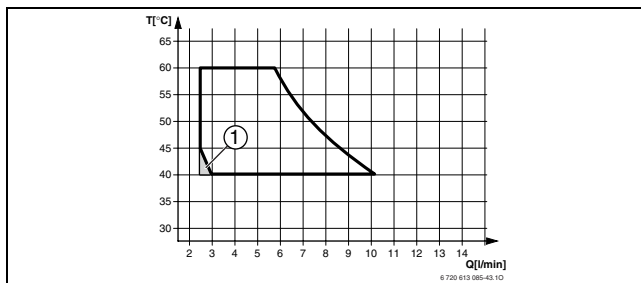

11 ábra +15 °C befolyó hidegvíz hőmérséklet diagramm (ZWC 18-3 MFK)

- 1 A készülék ki-bekapcsol (váltás BE/KI között)

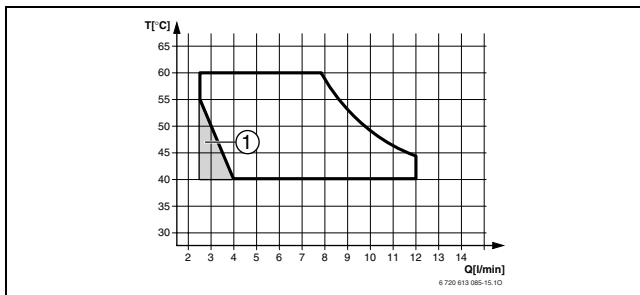

12 ábra +15 °C befolyó hidegvíz hőmérséklet diagramm
(ZWC 24-3 MFA/MFK)

- 1 A készülék ki-bekapcsol (váltás BE/KI között)

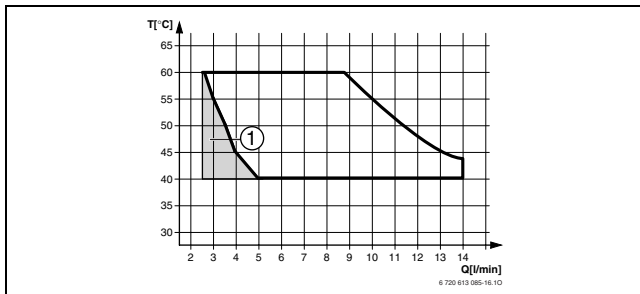

13 ábra +15 °C befolyó hidegvíz hőmérséklet diagramm
(ZWC 28-3 MFA/MFK)

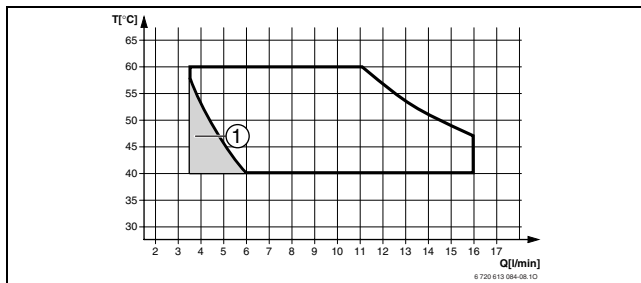

- 1 A készülék ki-bekapcsol (váltás BE/KI között)



14 ábra +15 °C befolyó hidegvíz hőmérséklet diagramm
(ZWC 35-3 MFA)

- 1 A készülék ki-bekapcsol (váltás BE/KI között)

5.6 Nyári üzemmód állás (nincs fűtés, csak melegvíz termelés)

- ▶ Hagyja bekapcsolva a készüléket.
- ▶  előremenő hőmérséklet szabályozót forgassa egészen balra .

A fűtési szivattyút és ezzel a fűtést így lekapcsolta. A melegvíz készítés valamint a fűtésszabályozás és a kapcsolóóra áramellátása azonban továbbra is biztosított.

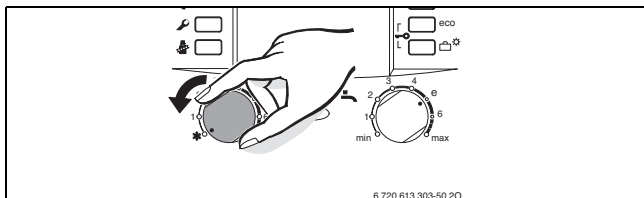



15 ábra



FIGYELMEZTETÉS: A fűtésrendszer befagyásának a veszélye. Csak a készülék fagyvédelme biztosított.

5.7 Fagyvédelem

Fagyvédelmi fűtés:

- ▶ Hagyja bekapcsolva a készüléket.
- ▶  előremenő hőmérséklet szabályozót forgassa egészen balra .

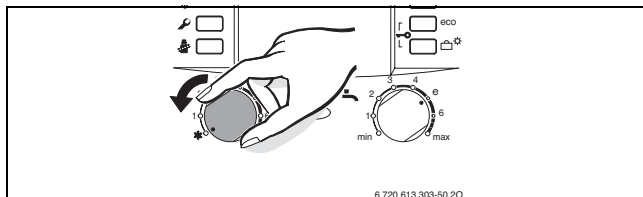

16 ábra



ÉRTESEÍTÉS: A fűtésrendszer befagyásának a veszélye. Csak a készülék fagyvédelme biztosított.

- ▶ Kikapcsolt készüléknél keverjen fagyállót a fűtővízbe lásd a szerelési utasítását és őrítse le a használati melegvizrendszert.

Vegye figyelembe továbbá a fűtésszabályozó használati utasításában található utasításokat.

A tároló fagyvédelme:

- ▶ A  használati melegvíz hőmérséklet szabályozót fordítsa baloldali ütközésig.

A fagyvédelem akkor aktív, ha a tároló hőmérséklet 15 °C alá süllyed.

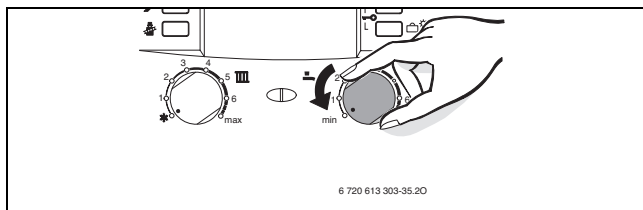

17 ábra

5.8 Termikus fertőtlenítés (ZSC)



A termikus fertőtlenítés a baktériumokat, különösen a melegvíztárolóban levő Legionella baktériumokat öli meg. Ehhez a rendszer a melegvíztárolóban lévő vizet hetente egyszer kb. 35 percre 70 °C hőmérsékletre melegíti fel.

Termikus fertőtlenítés közben a kijelző  és az előremenő hőmérséklet felváltva jelenik meg.



FIGYELMEZTETÉS: Forrázásveszély!

- ▶ A melegvíztárolóban lévő vizet a termikus fertőtlenítés után csak hőveszteség hűti le a beállított hőmérsékletűre. Ezért a melegvíz hőmérséklete rövid ideig magasabb lehet, mint a beállított hőmérséklet.

Az automatikus termikus fertőtlenítés gyárilag aktív. Ez deaktiválható (→ szerelési utasítás).

5.9 Billentyűzár

A billentyűzár az előremenő hőmérséklet szabályzó, a használati melegvíz szabályzó és a BE/KI nyomógobbon kívül valamennyi nyomógombra vonatkozik.

Billentyűzár bekapcsolása:

- ▶ Mindkét nyomógombot (lásd az ábrát) kb. 5 másodpercig tartsa lenyomva amíg a kijelzőn a  megjelenik.

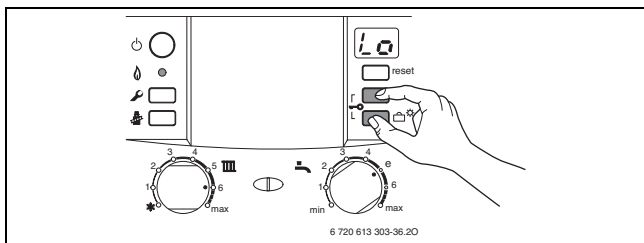

18 ábra

Billentyűzár kikapcsolása:

- ▶ Mindkét nyomógombot (lásd az ábrát) addig tartsa lenyomva amíg a kijelzőn már csak a fűtés előremenő hőmérséklet látható.

5.10 Szabadság üzemmód

Szabadság üzemmód bekapcsolása:

- ▶ A  szabadság nyomógombot addig nyomja le amíg világít. A szabadság üzemmódban a fűtés és a használati melegvíz készítés kikapcsolva, de a fagyvédelem aktív marad. (→ 5.7. fejezet).

Szabadság üzemmód kikapcsolása:

- ▶ A  szabadság nyomógombot addig tartsa lenyomva, amíg ki nem alszik. A készülék ezután ismét a fűtés szabályozó beállításainak megfelelő normál üzemmódban működik.

5.11 Üzemzavarok

Ha az üzemelés közben üzemzavar keletkezik, akkor ez a kijelzőn megjelenik. Az égőüzemet/zavarokat jelző lámpa villog, emellett a reset-gomb is villoghat.

Ha a reset nyomógomb villog:

- ▶ Nyomja meg és tartsa lenyomva a reset nyomógombot amíg a kijelzőn a  megjelenik.
A készülék ismét üzemelni kezd és a kijelzőn újra megjelenik az előremenő hőmérséklet.

Ha a reset nyomógomb nem villog:

- ▶ Kapcsolja ki, majd újra be a készüléket.
A készülék ismét üzemelni kezd és a kijelzőn újra megjelenik az előremenő hőmérséklet.

Ha a hibát ilyen módon nem lehet elhárítani:

- ▶ Hívja fel a megadott szakszervizt, vagy a vevőszolgálatot, és adja meg a zavar, ill. a készülék adatait (→ 40. oldal).

5.12 Szivattyú beragadás elleni védelem



Ez a funkció megakadályozza, hogy egy hosszabb üzemszünet folyamán a fűtésszivattyú és a hidraulika kapcsoló beragadjanak.

A szivattyú minden kikapcsolása után a rendszer méri az időt, hogy 24 óra elteltével a fűtésszivattyút 5 percre bekapcsolja.

5.13 Ellenőrizze a füstgáz figyelést (csak MFK)

A készülék két füstgáz-figyelővel rendelkezik.

Ha füstgáz kerül ki az áramlásvédőből, a füstgáz-figyelő lekapcsolja a készüléket. A kijelző ilyenkor **A4**-et jelez.







Ha füstgáz kerül ki az égéskamrából, a füstgáz-figyelő lekapcsolja a készüléket. A kijelző ilyenkor **A2**-t jelez.

20 perc elteltével a készülék ismét működni kezd.

Ha ez a lekapcsolás gyakrabban lép fel:

- ▶ Hívja fel a megadott szakszervizt, vagy a vevőszolgálatot, és adja meg a zavar, ill. a készülék adatait (→ 40. oldal).

5.14 A kijelző jelzése

Kijelző	Leírás
	Aktív billentyűzár
	Szárító funkció (dry function). Ha az időjárás vezérelt szabályozón aktív a padló szárítás, lásd a szabályozó kezelési utasításában.
	Termikus fertőtlenítés (ZSC)
	Blokkolt szivattyú
	Aktív használati melegvíz készítés, vagy komfort üzemmód
	Tároló felfűtés alatt

5. tábl.

6 Tippek az energiatakarékossághoz

Takarékos fűtés

A készülékek kialakítása olyan, hogy viszonylag kis gázfogyasztás és környezeti terhelés mellett a felhasználója számára kellemes közérzetet teremtsen. Az égő gázellátása a lakás mindenkori hőigényének megfelelően szabályozott. Ha a hőigény lecsökken, a készülék kisebb lánggal működik tovább. Szaknyelven ezt folyamatos szabályozásnak hívják. A folyamatos szabályozás révén a hőmérsékletingadozások csökkennek, és a helyiségekben a hőeloszlás egyenletessé válik. Így aztán egy huzamosabb időn át működő készülék kevesebb gázt fogyaszt, mint egy olyan berendezés amely állandóan ki-be kapcsol.

Ellenőrzés/karbantartás

A gázfogyasztás és a környezetterhelés optimalizálása érdekében kössön éves ellenőrzésről és szükség esetén elvégzendő karbantartásról szóló szerződést minősített szakszervizzel.

Fűtésszabályozás

Energiatakarékosság szempontjából célszerű helyiséghőmérséklet érzékelőt ill. termosztatikus fűtőtest szelepeket használni.

Vegye figyelembe továbbá a fűtésszabályozó használati utasításában található utasításokat.

Termosztatikus szelepek

A termosztatikus szelepeket egészen nyissa ki, hogy a helyiségben kívánt hőmérsékletet el is lehessen érni. Csak akkor módosítsa a

szabályozón a fűtésgörbét ill. a helyiség kívánt hőmérsékletét, ha a hőmérséklet hosszabb ideig nem éri el a beállított értéket.

Padlófűtés

Ne állítsa magasabbra az előremenő hőmérsékletet a gyártó által megadott maximális értéknél.

Szellőztetés

Szellőztetésnél ne hagyja az ablakot buktatva. Ekkor ugyanis a helyiségből folyamatosan elvonja a hőt anélkül, hogy a helyiség levegőjének minőségét jelentős mértékben javítaná. Jobb megoldás, ha rövid időre teljesen kinyitja az ablakot.

A szellőztetés idejére zárja el a termosztatikus szelepeket.

Melegvíz

A melegvíz hőmérsékletét mindig a lehető legkisebb értékre állítsa be.

A hőmérsékletszabályozó alacsonyabb értékre állítása nagy energiamegtakarítást jelent.

Azonkívül a melegvíz magas hőmérséklete erősebb vízkövesedéshez is vezet és így károsan befolyásolja a készülék működését (pl. hosszabb a felfűtési idő vagy kisebb a kifolyó mennyiség).

Keringtető szivattyú

Használati melegvízes cirkulációs szivattyú esetén időprogramon keresztül állítsa be az egyéni igényeket (pl. reggelente, napközben, esténként).

7 Általános tudnivalók

A burkolat tisztítása

A burkolatot nedves kendővel töröljük le. Ne használjon erős vagy maró hatású tisztítószereket.

Őrizze meg a kezelési útmutatót



A kezelési utasítás olvasását követően a rövid kezelési utasítást (→ 8. fejezet) előre hajthatja fedlappá és a készülék fedelében tárolhatja.

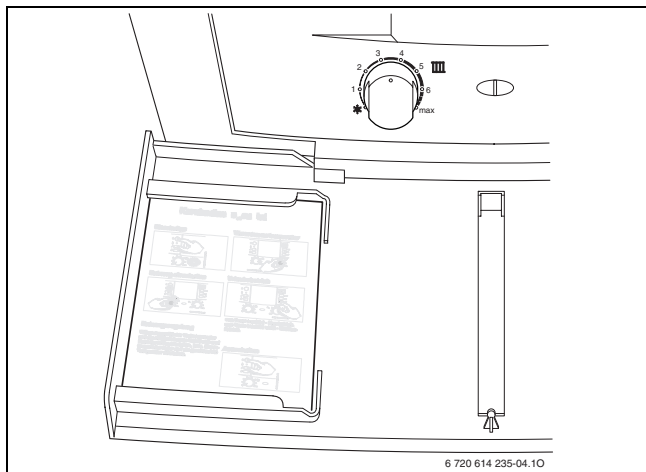

19 ábra

A készülék adatai

Ha megkeresi a vevőszolgálatot, akkor még pontosabb információkhoz juthat a készülékéről. Ezeket az adatokat a típustábláról, vagy a fedélen lévő matricáról is leolvashatja.

Gaz 7000 W (pl. ZWC 24-3 MFK...)

.....

Gyártási idő (FD...)

.....

Az üzembe helyezés időpontja:

.....

A berendezés gyártója:

.....

8 Rövid kezelési utasítás

Bekapcsolás

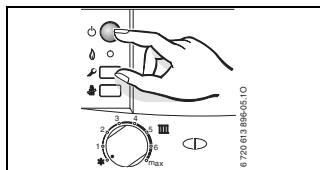

Billentyűzár

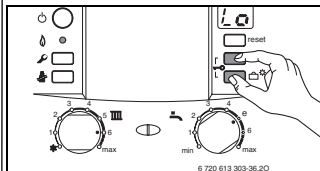

A fűtés bekapcsolása

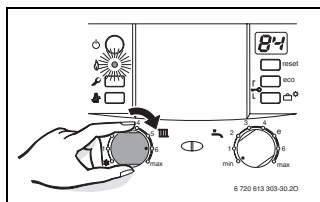

Melegvíz hőmérséklet

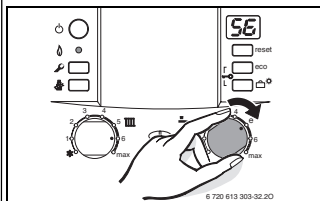

Fűtésszabályozás

Az időjárásfüggő fűtésszabályozót állítsa be a megfelelő fűtési görbére és üzemmódra, a helyiség hőmérséklet szabályozót pedig állítsa be a kívánt hőmérsékletre.

eco nyomógomb világít - takarékos üzem (ZWC).
eco nyomógomb nem világít - komfort üzem (ZWC).

Fagyvédelem

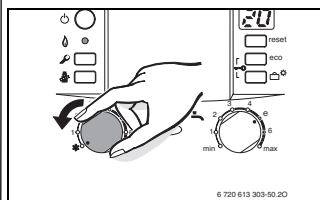

Tárgymutató

B

Biztonsági utasítások7

E

eco-nyomógomb24

F

Fagyvédelem.....29

Fűtésszabályozás 20, 41

H

Használati melegvíz hőmérséklet beállítása
ZSC-készülékek21

K

Komfortüzem24

N

Nyári üzemmód állás28

T

Takarék üzem.....24

U

Üzembe helyezés12

Üzemzavarok34

Feljegyzések

Robert Bosch Kft.
Termotechnika Üzletág
1103 Budapest, Gyömrői út 120.

Info vonal: (06-1) 470-4747
Szerviz vonal (beüzemelés,
karbantartás, javítás): (06-1) 470-4748

További információ: www.bosch.hu